

Универсальная монтажная система с широкой областью применения



3x-мерная рамная конструкция



Рамная конструкция

4

ПРИМЕНЕНИЕ

- Шина U-образного профиля для надежного горизонтального и вертикального монтажа
- Быстрое и эффективное крепление трубопроводов и несущих конструкций

ПРЕИМУЩЕСТВА

- Отчет по огнестойкости согласно MLAR/EN13501 гарантирует надежность конструкции
- Унифицированная геометрия профиля позволяет применять множество дополнительных элементов при монтаже
- Рифления на профиле позволяют надежно закрепить гайки для шин при высоких сдвигающих нагрузках, даже при вертикальном монтаже
- Различная толщина профиля обеспечивает экономичный монтаж
- Выштампованная шкала на боковой поверхности шины упрощает монтаж и обрезку до нужного размера

ДОПУСКИ



ТЕХНИЧЕСКИЕ ДАННЫЕ

- **Материал:** сталь S250 GD (материал № 1.0242) по DIN EN 10346
- **Покрывтие:** цинкование по способу Сендзимира, 20 мкм

СМОТРИТЕ ТАКЖЕ



FCN Clix P/M
стр. 100



EMS
стр. 154

ТЕХНИЧЕСКИЕ ХАРАКТЕРИСТИКИ

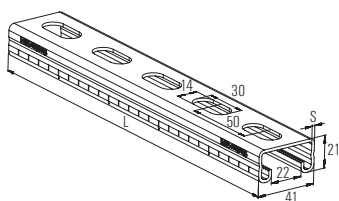

FUS 21

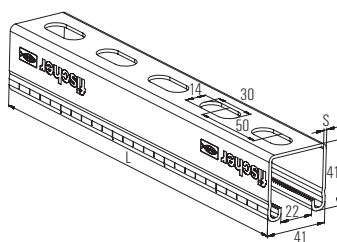

FUS 41

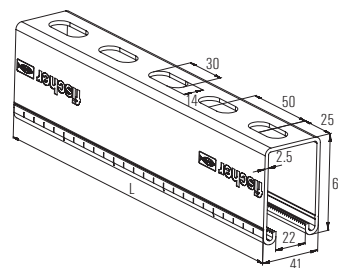

FUS 62

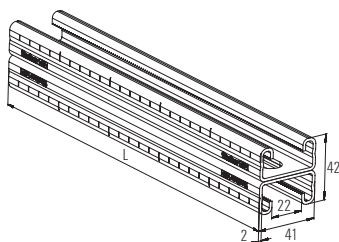

FUS 21D

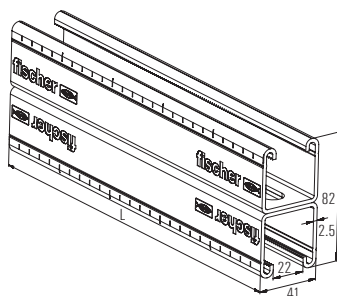

FUS 41D

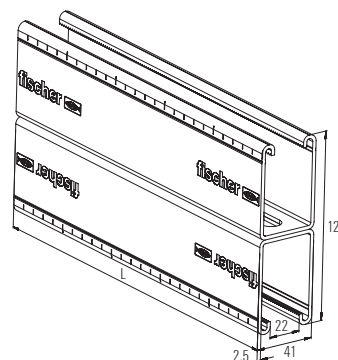

FUS 62D

Тип	Артикул	Протокол испытаний на огнестойкость	Длина		Толщина		Количество в упаковке [шт.]
			L [мм]	S [мм]	S [мм]	S [мм]	
FUS 21/1,5 - 2 m	545117	—	2000	1.5	1.5	1	
FUS 21/1,5 - 3 m	545118	—	3000	1.5	1.5	1	
FUS 21/1,5 - 6 m	545119	—	6000	1.5	1.5	1	
FUS 21/2,0 - 2 m	040391	—	2000	2	2	1	
FUS 21/2,0 - 3 m	097660	—	3000	2	2	1	
FUS 21/2,0 - 6 m	097661	—	6000	2	2	1	
FUS 21/2,5 - 2 m	092867	—	2000	2.5	2.5	1	
FUS 21/2,5 - 3 m	077349	—	3000	2.5	2.5	1	
FUS 21/2,5 - 6 m	077541	—	6000	2.5	2.5	1	
FUS 41/1,5 - 2 m	545120	—	2000	1.5	1.5	1	
FUS 41/1,5 - 3 m	545126	—	3000	1.5	1.5	1	
FUS 41/1,5 - 6 m	545127	—	6000	1.5	1.5	1	
FUS 41/2,0 - 2 m	040390	—	2000	2	2	1	
FUS 41/2,0 - 3 m	097658	—	3000	2	2	1	
FUS 41/2,0 - 6 m	097659	—	6000	2	2	1	
FUS 41/2,5 - 2 m	092295	X	2000	2.5	2.5	1	
FUS 41/2,5 - 3 m	077347	X	3000	2.5	2.5	1	
FUS 41/2,5 - 6 m	077537	X	6000	2.5	2.5	1	
FUS 62/2,5 - 6 m	504457	X	6000	2.5	2.5	1	
FUS 21D/2,0 - 3 m	504458	—	3000	2	2	1	
FUS 21D/2,0 - 6 m	535531	—	6000	2	2	1	
FUS 41D/2,5 - 6 m	504459	—	6000	2.5	2.5	1	
FUS 62D/2,5 - 6 m	504460	—	6000	2.5	2.5	1	

НАГРУЗКИ

Тип	Артикул	Вес профиля [кг/м]	Поперечное сечение профиля [см ²]	Момент инерции I_y [см ⁴]	Момент инерции I_z [см ⁴]	Момент сопротивления сечения W_y [см ³]	Момент сопротивления сечения W_z [см ³]	Максимальная допустимая статическая нагрузка на длину пролета 1 м	Максимальная допустимая статическая нагрузка на длину пролета 2 м	Максимальная допустимая статическая нагрузка на длину пролета 3 м
								F_{rec} [кН]	F_{rec} [кН]	F_{rec} [кН]
FUS 21/1,5 - 2 м	545117	1.20	1.35	0.8	3.69	0.75	1.80	0.41	0.10	—
FUS 21/1,5 - 3 м	545118	1.20	1.35	0.8	3.69	0.75	1.80	0.41	0.10	—
FUS 21/1,5 - 6 м	545119	1.20	1.35	0.8	3.69	0.75	1.80	0.41	0.10	—
FUS 21/2,0 - 2 м	040391	1.44	1.72	0.97	4.66	0.89	2.27	0.49	0.12	—
FUS 21/2,0 - 3 м	097660	1.44	1.72	0.97	4.66	0.89	2.27	0.49	0.12	0.05
FUS 21/2,0 - 6 м	097661	1.44	1.72	0.97	4.66	0.89	2.27	0.49	0.12	0.05
FUS 21/2,5 - 2 м	092867	1.67	1.99	1.03	5.28	0.93	2.58	0.52	0.13	—
FUS 21/2,5 - 3 м	077349	1.67	1.99	1.03	5.28	0.93	2.58	0.52	0.13	0.06
FUS 21/2,5 - 6 м	077541	1.67	1.99	1.03	5.28	0.93	2.58	0.52	0.13	0.06
FUS 41/1,5 - 2 м	545120	1.80	1.95	4.26	6.03	2.07	2.94	1.56	0.54	—
FUS 41/1,5 - 3 м	545126	1.80	1.95	4.26	6.03	2.07	2.94	1.56	0.54	0.24
FUS 41/1,5 - 6 м	545127	1.80	1.95	4.26	6.03	2.07	2.94	1.56	0.54	0.24
FUS 41/2,0 - 2 м	040390	2.06	2.52	5.33	7.69	2.58	3.75	1.94	0.67	—
FUS 41/2,0 - 3 м	097658	2.06	2.52	5.33	7.69	2.58	3.75	1.94	0.67	0.30
FUS 41/2,0 - 6 м	097659	2.06	2.52	5.33	7.69	2.58	3.75	1.94	0.67	0.30
FUS 41/2,5 - 2 м	092295	2.45	3.00	6.00	8.99	2.85	4.38	2.14	0.76	—
FUS 41/2,5 - 3 м	077347	2.45	3.00	6.00	8.99	2.85	4.38	2.14	0.76	0.34
FUS 41/2,5 - 6 м	077537	2.45	3.00	6.00	8.99	2.85	4.38	2.14	0.76	0.34
FUS 62/2,5 - 6 м	504457	3.27	4.05	17.70	12.90	5.62	6.29	4.22	2.10	0.99
FUS 21D/2,0 - 3 м	504458	2.87	3.44	5.49	9.31	2.61	4.54	1.96	0.69	0.31
FUS 21D/2,0 - 6 м	535531	2.87	3.44	5.49	9.31	2.61	4.54	1.96	0.69	0.31
FUS 41D/2,5 - 6 м	504459	4.89	6.00	35.01	17.90	8.76	8.78	6.58	3.28	1.96
FUS 62D/2,5 - 6 м	504460	6.55	8.09	111.00	25.80	17.90	12.58	13.45	6.72	4.47

Схема нагружения 1



Схема нагружения 2



Схема нагружения 3

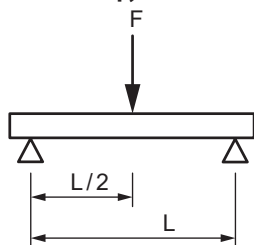

FUS 21 / 2.0

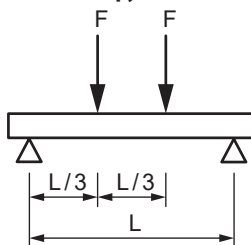
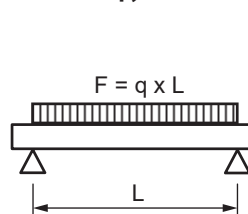
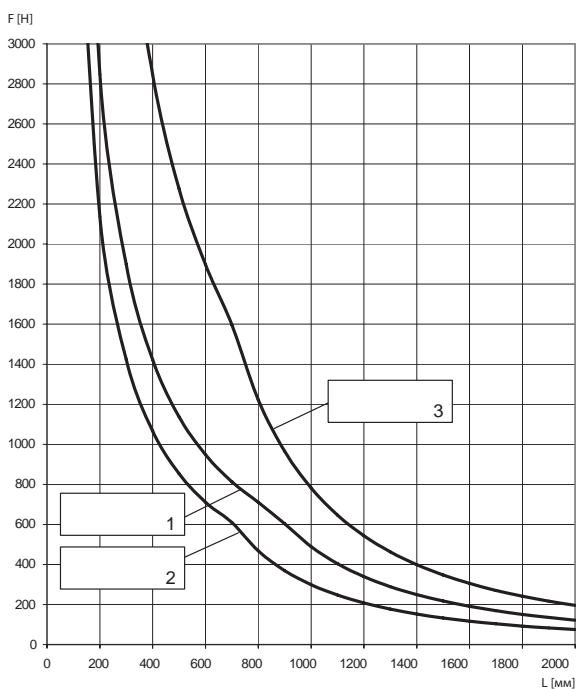

FUS 21 / 2.5

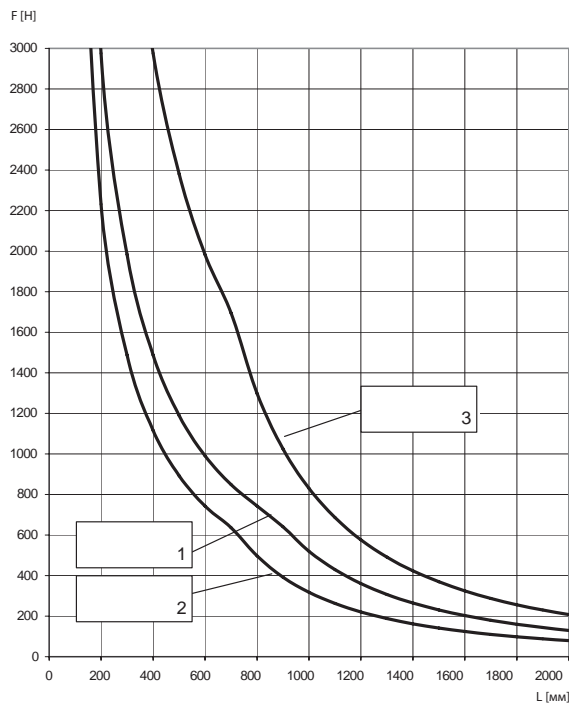

Допускаемое напряжение для стали на изгиб $\delta_{adm.} = 188 \text{ Н/мм}^2$ и максимальный прогиб, равный $L/200$ под нагрузкой не превышаются. Анкерные крепления и винтовой крепеж должны рассчитываться соответствующим образом.

FUS 41 / 2.0

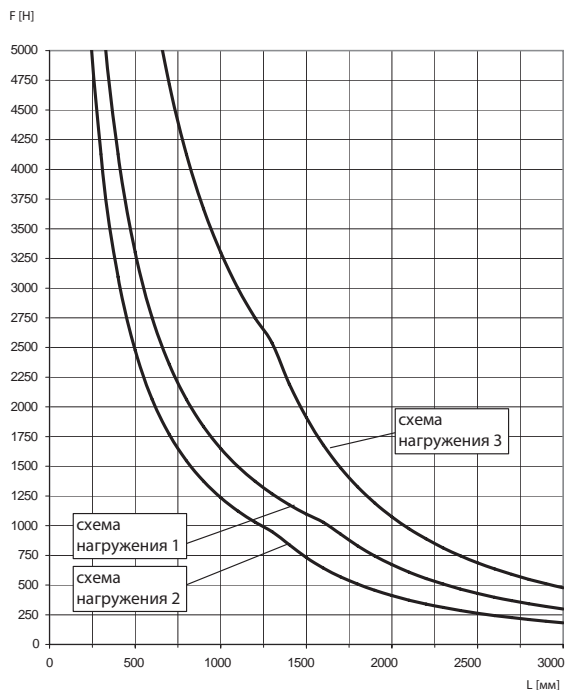

FUS 41 / 2.5

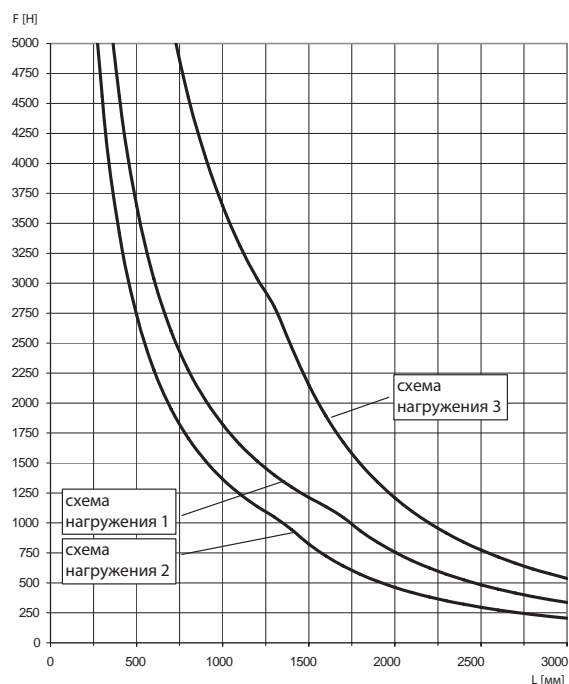

Допускаемое напряжение для стали на изгиб $\delta_{adm.} = 188 \text{ Н/мм}^2$ и максимальный прогиб, равный $L/200$ под нагрузкой не превышаются. Анкерные крепления и винтовой крепеж должны рассчитываться соответствующим образом.

FUS 62 / 2.5

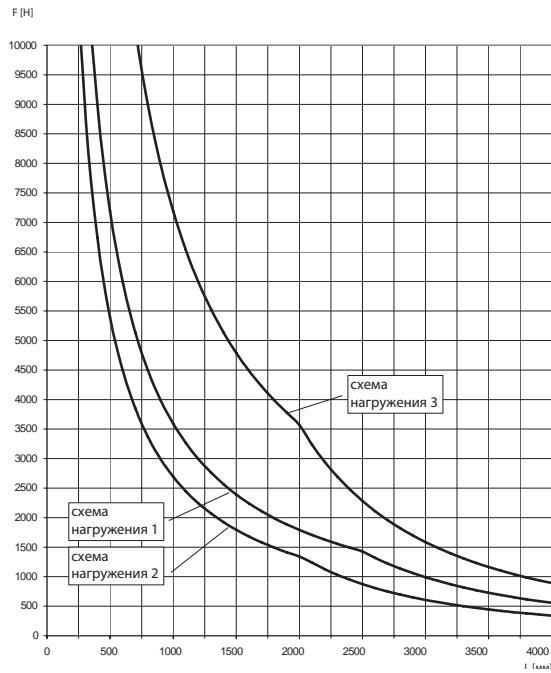

Допускаемое напряжение для стали на изгиб $\delta_{adm.} = 188 \text{ Н/мм}^2$ и максимальный прогиб, равный $L/200$ под нагрузкой не превышаются. Анкерные крепления и винтовой крепеж должны рассчитываться соответствующим образом.

FUS 21D / 2.0

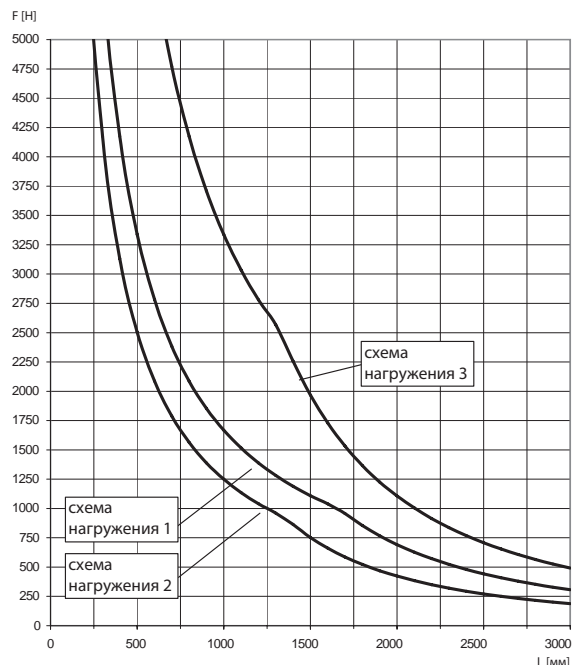

FUS 41D / 2.5

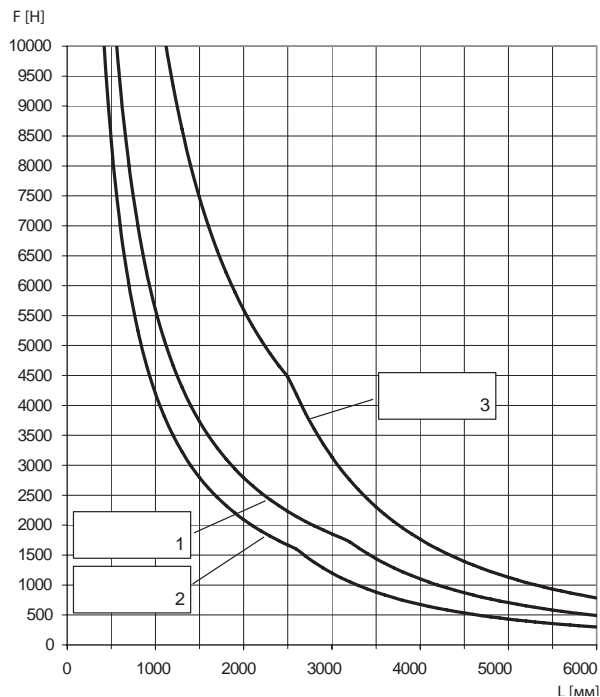

Допускаемое напряжение для стали на изгиб $\delta_{adm.} = 188 \text{ Н/мм}^2$ и максимальный прогиб, равный $L/200$ под нагрузкой не превышаются. Анкерные крепления и винтовой крепеж должны рассчитываться соответствующим образом.

FUS 62D / 2.5

